

平面図

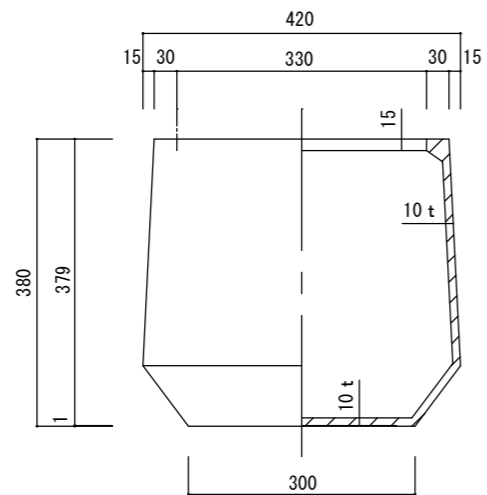

立・断面図

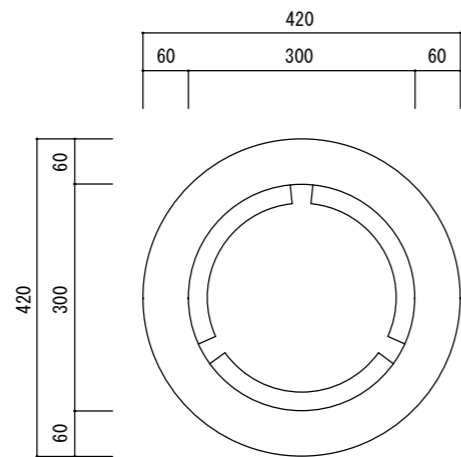

底面図

寸法誤差/±3%

品名	パボ ミドル 42 PAVO MIDDLE 42	製品番号	FS-PV2 (H/C/W) 42E	検 図	
重量・容量	9Kg / 40リットル	縮 尺	1/10		
材質・仕上	ガラス繊維強化セメント	株式会社 ヤマテ			