

平面図

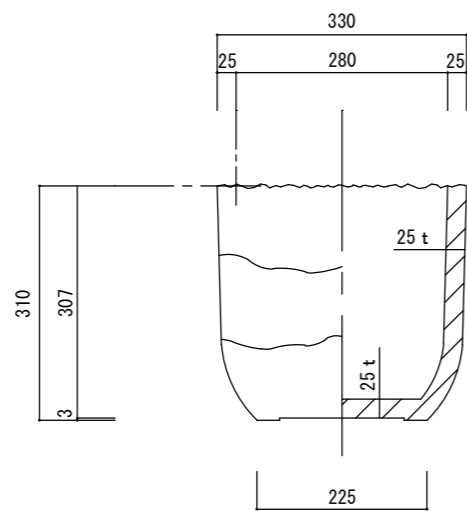

立・断面図

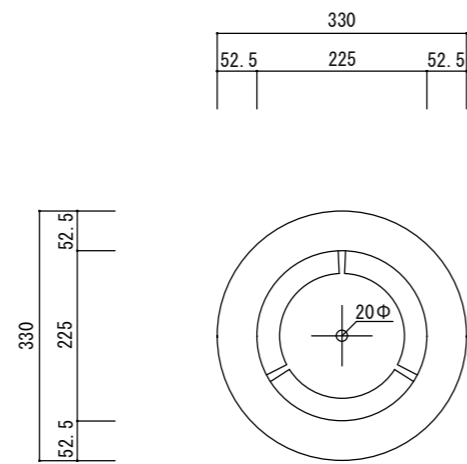

底面図

※底穴の数、径、位置は個体差があります。
 ※トップはもぎり取ったようなラフな仕上げになっており、高さは個体差があります。
 ※三層のラインは個体差があります。
 寸法誤差/±3%

品名	コーテス ストラータ33 CAUTES STRATA 33	製品番号	CT-S01 (W/L/Y) 33E	検 図	
重量・容量	11Kg/17リットル	縮 尺	1/10		
材質・仕上	ガラス繊維強化セメント	株式会社 ヤマテ			