

平面図

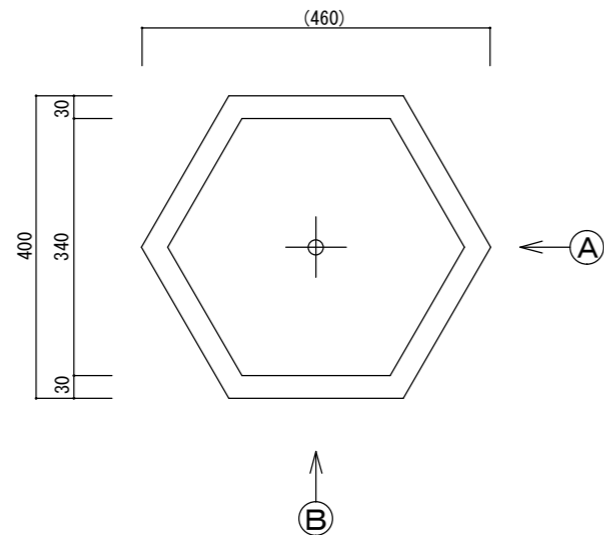

A : 立・断面図

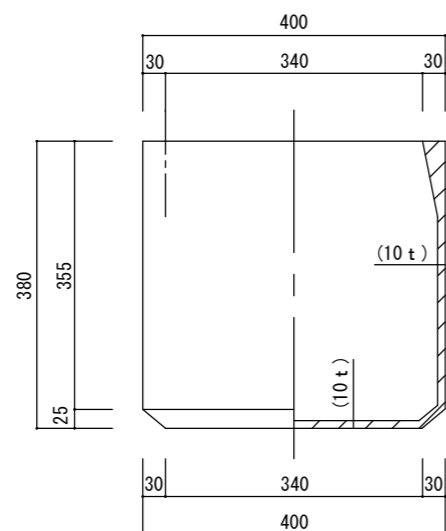

B : 立面図

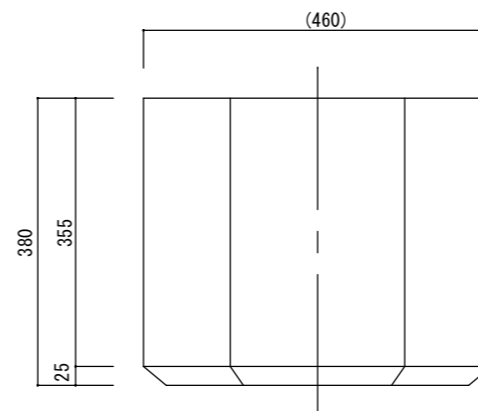

底面図

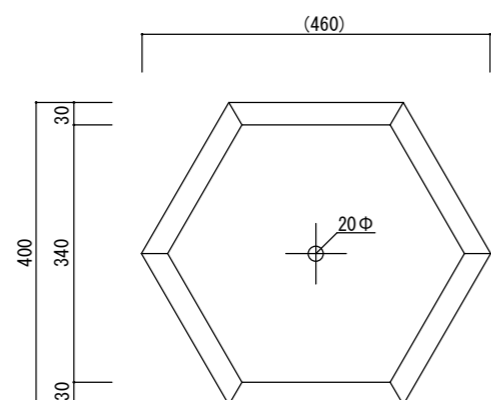

※底穴の数、径、位置は個体差があります。
 ※ () 内は参考寸法です。
 寸法誤差/±3%

品名	コーテス ヘックス40 CAUTES HEX 40	製品番号	CT-006 (W/T/H) 13E	検 図
重量・容量	16Kg / 38リットル	縮 尺	1/10	
材質・仕上	ガラス繊維強化セメント	株式会社 ヤマテ		