

平面図

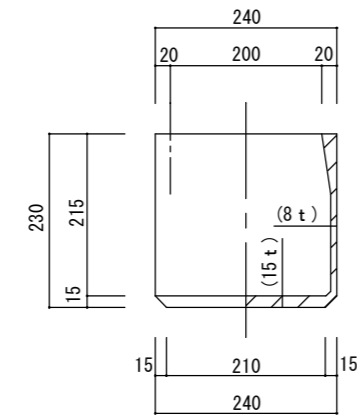

A : 立・断面図

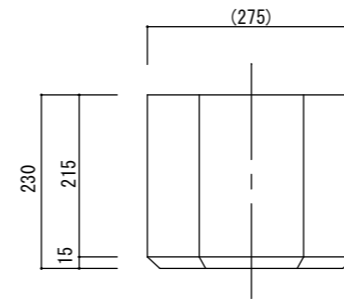

B : 立面図

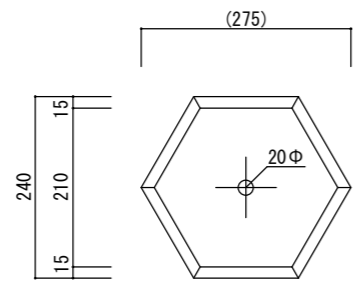

底面図

※底穴の数、径、位置は個体差があります。  
 ※ ( ) 内は参考寸法です。  
 寸法誤差/±3%

品名	コーテス ヘックス22 CAUTES HEX 22	製品番号	CT-006 (W/T/H) 07E	検 図	
重量・容量	5Kg/9リットル	縮 尺	1/10		
材質・仕上	ガラス繊維強化セメント	株式会社 ヤマテ			